

ISCON

Katalog IBCL





## ISCON - Oświetlenie LED dla systemów wizyjnych

Produkty ISCON cechują się wysoką jasnością świecenia, szerokim wachlarzem dostępnych modeli i rozmiarów oraz doskonałą jakością wykonania. Dzięki wieloletniemu doświadczeniu w branży systemów wizyjnych ISCON zapewnia doradztwo w zakresie doboru najlepszego oświetlacza. ISCON dba także o bezpieczeństwo użytkowników poprzez przestrzeganie rygorystycznych norm dotyczących zabezpieczeń urządzeń elektrycznych. Aby zagwarantować wysoką jasność i długi czas świecenia do wykonania oświetlaczy ISCON wykorzystywane są wyłącznie najwyższej jakości diody LED. Wytrzymała aluminiowa obudowa zapewnia zwiększoną odporność na uszkodzenia mechaniczne oraz ochronę przeciwporażeniową. Oprócz najwyższej jakości i bezpieczeństwa ISCON zapewnia także ekspresową realizację zleceń. W celu utrzymania wysokiej jakości oświetlaczy każdy produkt poddawany jest wielogodzinnym testom obciążeniowym przed dostarczeniem do klienta. Produkty ISCON wykonywane są w 100% na terenie Unii Europejskiej oraz posiadają certyfikat CE.

Oświetlacze ISCON zaprojektowane zostały z myślą o pracy w przemysłowych systemach wizyjnych. Zastosowanie odpowiedniego oświetlacza w systemie wizyjnym daje możliwość zbadania każdej fizycznej cechy obiektu, między innymi rozmiaru, kształtu czy nadruku. Dzięki wysokiej jasności świecenia oświetlacze ISCON doskonale sprawdzają się w systemach wizyjnych z bardzo krótkim czasem naświetlania badanego obiektu. Szeroki wybór modelu, koloru świecenia oraz akcesoriów dodatkowych zapewnia oświetlaczom ISCON uniwersalność, dzięki której świetnie spisują się we wszystkich rodzajach systemów wizyjnych. Na specjalne zamówienie klienta istnieje również możliwość zaprojektowania i wykonania oświetlaczy specjalnych, dostosowanych do szczegółowych wymagań systemu wizyjnego.

### **Właściwie dobrany oświetlacz ISCON zapewnia w systemie wizyjnym:**

- maksymalizację kontrastu między badanym obiektem a tłem
- stabilne warunki pracy systemu wizyjnego
- minimalizację wpływu światła z otoczenia.



### **Zakres działalności:**

- doradztwo w zakresie doboru właściwego modelu oświetlacza
- wykonania specjalne na potrzeby klienta
- wypożyczenie sprzętu do testów w warunkach rzeczywistych
- dokumentacja techniczna produktów
- serwis gwarancyjny i pomoc techniczna.

- Maksymalna powierzchnia świecenia przy niewielkich wymiarach
- Równomierne rozproszenie światła na całej powierzchni
- Wytrzymała, aluminiowa obudowa
- Szeroki zakres wymiarów



### Specyfikacja produktu

Napięcie zasilania	24VDC
Temperatura pracy	0-60 °C
Stopień ochrony	IP40
Przewód	Typu PUR do 2m lub do 0,5m, M8, 3pin
Chłodzenie	Konwekcyjne
Zgodność	  
Obudowa	Aluminium anodowane
Kolor obudowy	Czarny

### Długość fali LED

IR (podczerwony)

850-865nm

Rysunek poglądowy IBCL-100-50-24x

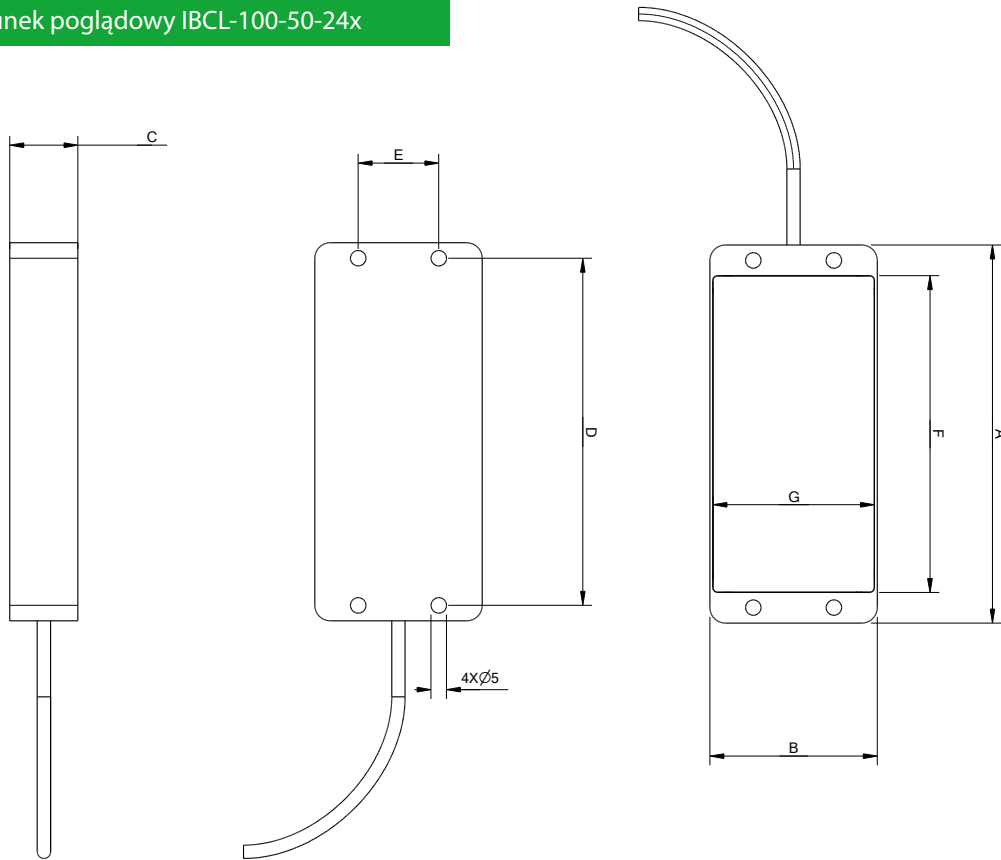

Tolerancja podanych wymiarów wynosi  $\pm 0.5$  mm.

Rysunek poglądowy IBCL-100-100-24x

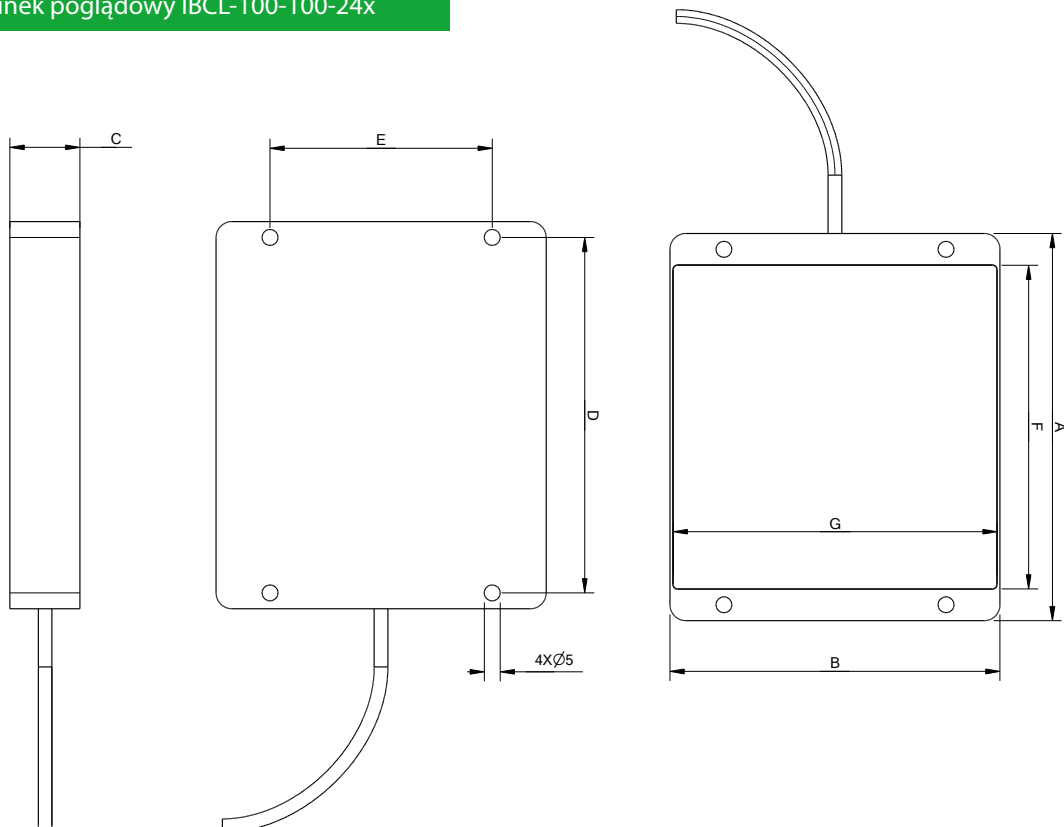

Tolerancja podanych wymiarów wynosi  $\pm 0.5$  mm.

Podstawowe referencje

*	A [mm]	B [mm]	C [mm]	D [mm]	E [mm]	F [mm]	G [mm]	Kolor	Moc** [W]
IBCL-50-50-24IR	72	54	22	62	26	52	52	IR	2
IBCL-100-50-24IR	122	54	22	112	26	102	52	IR	4
IBCL-100-100-24IR	122	104	22	112	70	102	102	IR	8
IBCL-150-100-24IR	172	104	22	162	70	152	102	IR	13
IBCL-150-150-24IR	172	154	22	162	90	152	152	IR	18
IBCL-200-100-24IR	222	104	25	212	70	202	102	IR	18
IBCL-200-150-24IR	222	154	25	212	90	202	152	IR	24
IBCL-200-200-24IR	222	204	25	212	140	202	202	IR	30
IBCL-250-200-24IR	272	204	25	262	140	252	202	IR	35
IBCL-250-250-24IR	274	260	24	264	160	250	250	IR	40
IBCL-300-100-24IR	322	104	22	312	70	302	102	IR	30
IBCL-300-200-24IR	380	214	25	367	114	354	210	IR	40

\* Oświetlacze wykonywane są również na wymiar wg życzenia klienta. W przypadku dodatkowych pytań prosimy o kontakt: [iscon@iscon.pl](mailto:iscon@iscon.pl).

\*\* Podana moc jest mocą potrzebną do zasilenia urządzenia.

Tolerancja podanych wymiarów wynosi  $\pm 0.5$  mm.

F, G - powierzchnia świecenia oświetlacza

Kodowanie referencji

Model	Przybliżona długość	Przybliżona szerokość	Zasilanie	Kod koloru	Wbudowany moduł Strobe	Złącze
	[mm]	[mm]	VDC	IR	S	3 pin
IBCL - xxx - xxx - 24IRM8						
Kod koloru: IR - podczerwony						

## Przykład 1

### **IBCL-50-50-24IRM8**

Oświetlacz o długości A - 72mm, szerokości B - 54mm, zasilany 24VDC, barwie światła podczerwonej, z przewodem o długości do 0,5m ze złączem M8 (3 pin).

## Przykład 2

### **IBCL-150-150-24IR**

Oświetlacz o długości A - 172mm, szerokości B - 154mm, zasilany 24VDC, barwie światła podczerwonej, z przewodem o długości do 2m, bez złącza - wolne przewody.

## Przykład 3

### **IBCL-250-200-24IRSM8**

Oświetlacz o długości A - 272mm, szerokości B - 204mm, zasilany 24VDC, barwie światła podczerwonej, z wbudowanym modułem strobującym, z przewodem o długości do 0,5m ze złączem M8 (3 pin).

### **Tryby pracy**

**Urządzenie umożliwia pracę zarówno w trybie ciągłym, jak i w trybie strobowania. Na następnej stronie znajdują się schematy połączeń dla oświetlaczy posiadających moduł strobujący lub oświetlaczy bez modułu strobującego.**

## Schematy podłączenia

Oświetlacz bez modułu strobującego np. **IBCL-100-100-24IR**

- Praca ciągła



- Oświetlacz może również pracować w trybie strobowania np. poprzez przekaźnik lub inne urządzenie zewnętrzne umożliwiające wyzwolenie oświetlacza.

Oświetlacz z modułem strobującym np. **IBCL-100-100-24IRS**

- Praca ciągła



- Praca w trybie strobowania



Sygnał strobujący (przewód czarny) od +5VDC do +24VDC. Minimalny prąd wyzwolenia 0,01A.

## Rodzaje złącza

Brak złącza (wolne przewody). Długość przewodu do 2m. Dla oświetlacza bez modułu strobującego.

Dla oświetlacza bez modułu strobującego, np. IBCL-100-100-24IR	
<b>Brown</b>	<b>+24VDC</b>
<b>Blue</b>	<b>GND</b>

Brak złącza (wolne przewody). Długość przewodu do 2m. Dla oświetlacza z modułem strobującym.

Dla oświetlacza z modułem strobującym, np. IBCL-100-100-24IRS	
<b>Brown</b>	<b>+24VDC</b>
<b>Black</b>	<b>Sygnal strobe</b>
<b>Blue</b>	<b>GND</b>

Ze złączem M8 (3 pin, męskim). Długość przewodu do 0,5m. Dla oświetlacza bez modułu strobującego.

Dla oświetlacza bez modułu strobującego, np. IBCL-100-100-24IRM8	
<b>Brown (BN)</b>	<b>+24VDC</b>
<b>Black (BK)</b>	<b>NA</b>
<b>Blue (BU)</b>	<b>GND</b>

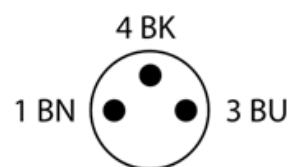

Ze złączem M8 (3 pin, męskim). Długość przewodu do 0,5m. Dla oświetlacza z modułem strobującym.

Dla oświetlacza z modułem strobującym, np. IBCL-100-100-24IRSM8	
<b>Brown (BN)</b>	<b>+24VDC</b>
<b>Black (BK)</b>	<b>Sygnal Strobe</b>
<b>Blue (BU)</b>	<b>GND</b>

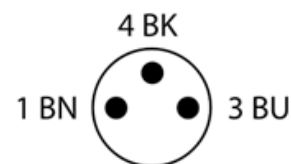



## Montaż i zastosowanie



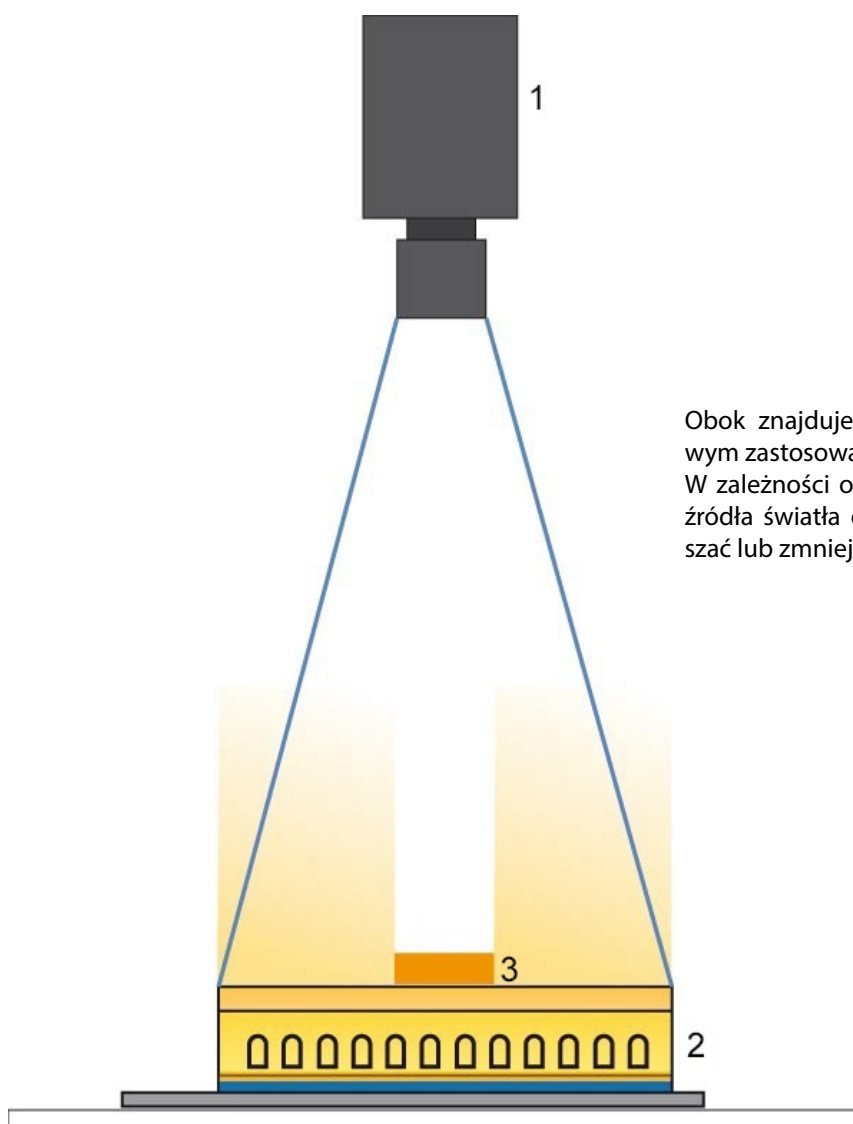









Montaż oświetlacza jest dokonywany poprzez zastosowanie 4 śrub pod otwory  $\Phi 5$  (nie załączonych do oświetlaczy). Rozstaw otworów (D, E) przedstawiony jest na rysunku poglądowym. Zaleca się przykręcenie oświetlacza do konstrukcji metalowej maszyny tak, żeby jak największa jego powierzchnia przylegała do konstrukcji w celu odprowadzenia jak największej ilości ciepła.



Obok znajduje się rysunek z przykładowym zastosowaniem oświetlacza IBCL. W zależności od wielkości IBCL odległość źródła światła od detalu może się zwiększać lub zmniejszać.

1 - System wizyjny 2 - Oświetlacz 3 - Detal

## Ostrzeżenia

	Powierzchnia oświetlacza może być gorąca.	<b>Nie dotykać podczas pracy. GORĄCE.</b>
	Nie patrzeć bezpośrednio w źródło światła.	<b>Uwaga promieniowanie LED.</b>
	Trzymać z dala od ognia i wysokich temperatur (powyżej 40°C).	<b>Daleko od ognia.</b>
	Nie dotykać urządzenia mokrą ręką.	<b>Grozi porażeniem lub zwarcie instalacji.</b>
	Nie myć urządzenia na mokro oraz nie używać myjki ciśnieniowej.	<b>Grozi porażeniem lub zwarcie instalacji.</b>
	Nieprawidłowe podłączenie może spowodować uszkodzenie urządzenia.	<b>Podłączać według informacji na obudowie urządzenia.</b>
	Urządzenie przeznaczone jest do pracy w pomieszczeniach suchych.	<b>Nie dotykać podczas pracy. GORĄCE.</b>
	Nie zmieniać, nie ciąć oraz nie łączyć dodatkowych przewodów.	<b>Stosować tylko oryginalny przewód.</b>
	Nieprawidłowe użytkowanie może doprowadzić do zniszczenia urządzenia.	<b>Zastosowanie oraz montaż tylko zgodnie z dokumentacją techniczną.</b>
		<b>Podłączanie urządzenia tylko przy odłączonym zasilaniu.</b>
	Nie rozbierać urządzenia ani nie demontować zainstalowanych w nim fabrycznie elementów.	<b>Zakaz demontażu i zmian technicznych.</b>
		<b>Chronić przed upadkiem, silnymi wstrząsami oraz uderzeniami w obudowę urządzenia.</b>

# WARUNKI GWARANCJI

## Wszystkie produkty ISCON podlegają 24 miesięcznej gwarancji od daty zakupu.

Warunkami uwzględnienia gwarancji są:

- Faktura zakupu oraz podanie numeru seryjnego urządzenia lub przesłanie urządzenia na adres firmy ISCON.
- Urządzenie nie może być rozbierane, modyfikowane ani w żaden sposób przerabiane na potrzeby klienta. Nieprawidłowy montaż (przewiercanie obudowy lub montaż za pomocą śrub i otworów innych niż przewidział producent) wiąże się z utratą gwarancji.
- Urządzenie jest zasilane napięciem stałym 24-30V. Podanie wyższego napięcia lub napięcia przemiennego może skutkować uszkodzeniem oświetlacza i nie podlega gwarancji.
- Urządzenie jest przewidziane wyłącznie do pracy wewnątrz pomieszczeń suchych. Zastosowanie go poza pomieszczeniem zamkniętym może skutkować zawilgoceniem i w konsekwencji zniszczeniem, co nie podlega gwarancji.
- Urządzenia nie należy czyścić: wodą, myjką ciśnieniową, gorącą parą, elementami mechanicznymi, środkami chemicznymi.
- Pomieszczenie, w którym pracuje oświetlacz nie może być szczelnie zamknięte, bez możliwości wymiany powietrza ani wentylacji.
- Temperatura otoczenia powinna być w przedziale od 5-40°C.



## Kontakt

### ISCON

UL. RAKOSZYCKA 2i  
55-300 ŚRODA ŚLĄSKA  
POLSKA

e-mail: [iscon@iscon.pl](mailto:iscon@iscon.pl)  
tel. kontaktowy **+48 609 336 674**

[www.iscon.pl](http://www.iscon.pl)

