

ISCON

Katalog ICL





ISCON - Oświetlenie LED dla systemów wizyjnych

Produkty ISCON cechują się wysoką jasnością świecenia, szerokim wachlarzem dostępnych modeli i rozmiarów oraz doskonałą jakością wykonania. Dzięki wieloletniemu doświadczeniu w branży systemów wizyjnych ISCON zapewnia doradztwo w zakresie doboru najlepszego oświetlacza. ISCON dba także o bezpieczeństwo użytkowników poprzez przestrzeganie rygorystycznych norm dotyczących zabezpieczeń urządzeń elektrycznych. Aby zagwarantować wysoką jasność i długi czas świecenia do wykonania oświetlaczy ISCON wykorzystywane są wyłącznie najwyższej jakości diody LED. Wytrzymała aluminiowa obudowa zapewnia zwiększoną odporność na uszkodzenia mechaniczne oraz ochronę przeciwporażeniową. Oprócz najwyższej jakości i bezpieczeństwa ISCON zapewnia także ekspresową realizację zleceń. W celu utrzymania wysokiej jakości oświetlaczy każdy produkt poddawany jest wielogodzinnym testom obciążeniowym przed dostarczeniem do klienta. Produkty ISCON wykonywane są w 100% na terenie Unii Europejskiej oraz posiadają certyfikat CE.

Oświetlacze ISCON zaprojektowane zostały z myślą o pracy w przemysłowych systemach wizyjnych. Zastosowanie odpowiedniego oświetlacza w systemie wizyjnym daje możliwość zbadania każdej fizycznej cechy obiektu, między innymi rozmiaru, kształtu czy nadruku. Dzięki wysokiej jasności świecenia oświetlacze ISCON doskonale sprawdzają się w systemach wizyjnych z bardzo krótkim czasem naświetlania badanego obiektu. Szeroki wybór modelu, koloru świecenia oraz akcesoriów dodatkowych zapewnia oświetlaczom ISCON uniwersalność, dzięki której świetnie spisują się we wszystkich rodzajach systemów wizyjnych. Na specjalne zamówienie klienta istnieje również możliwość zaprojektowania i wykonania oświetlaczy specjalnych, dostosowanych do szczegółowych wymagań systemu wizyjnego.

Właściwie dobrany oświetlacz ISCON zapewnia w systemie wizyjnym:

- maksymalizację kontrastu między badanym obiektem a tłem
- stabilne warunki pracy systemu wizyjnego
- minimalizację wpływu światła z otoczenia.

Zakres działalności:

- doradztwo w zakresie doboru właściwego modelu oświetlacza
- wykonania specjalne na potrzeby klienta
- wypożyczenie sprzętu do testów w warunkach rzeczywistych
- dokumentacja techniczna produktów
- serwis gwarancyjny i pomoc techniczna.



→ Wytrzymała, aluminiowa obudowa

→ Zapewnia równomierne rozproszenie światła

→ Odpowiednie do badania powierzchni błyszczących, nierównomiernych



Specyfikacja produktu

Napięcie zasilania	24VDC
Temperatura pracy	0-60 °C
Stopień ochrony	IP40
Przewód	Typu PUR do 2m lub do 0,5m, M8, 3pin
Chłodzenie	Konwekcyjne
Zgodność	  
Obudowa	Aluminium anodowane
Kolor obudowy	Czarny

Długość fali LED

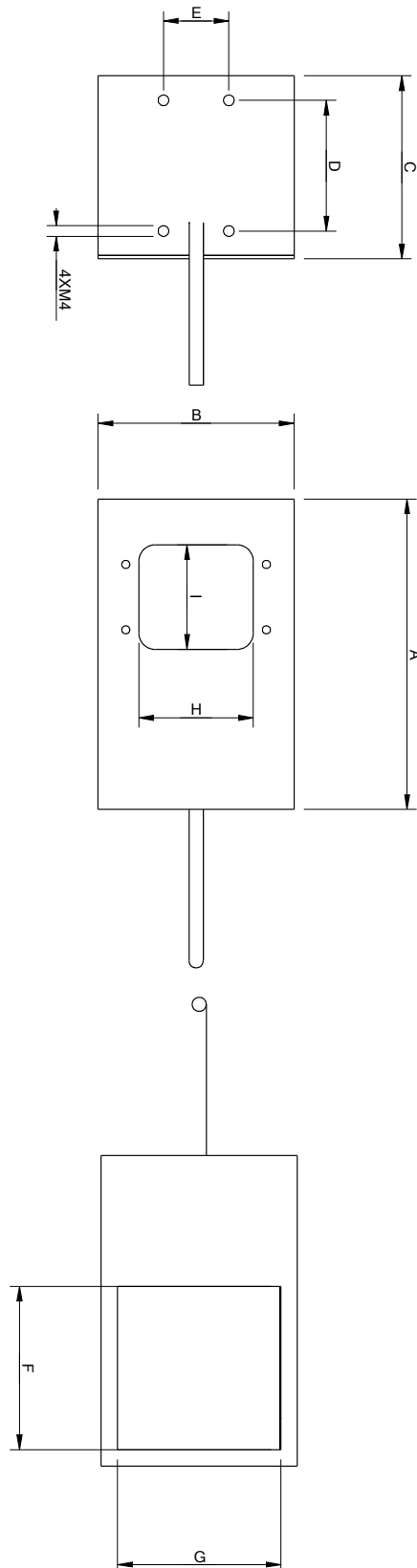

W (biały)	R (czerwony)	G (zielony)	B (niebieski)
CRI=75	620-650nm	520-540nm	460-480nm

Rysunek poglądowy ICL-50-50-24x



Tolerancja podanych wymiarów wynosi ± 0.5 mm.

Podstawowe referencje

*	A [mm]	B [mm]	C [mm]	D [mm]	E [mm]	F [mm]	G [mm]	H [mm]	I [mm]	Kolor	Moc** [W]
ICL-50-50-24RWBG	95	60	56	40	20	50	50	35	32		9
ICL-75-75-24RWBG	120	85	80	60	45	75	75	50	50		12
ICL-100-100-24RWBG	150	110	105	65	70	100	103	75	75		18

* Oświetlacze wykonywane są również na wymiar wg życzenia klienta. W przypadku dodatkowych pytań prosimy o kontakt: iscon@iscon.pl.

** Podana moc jest mocą potrzebną do zasilenia urządzenia.

Tolerancja podanych wymiarów wynosi ± 0.5 mm.

F, G - powierzchnia świecenia oświetlacza

Kodowanie referencji

Model	Przybliżona długość	Przybliżona szerokość	Zasilanie	Kod koloru	Wbudowany moduł Strobe	Złącze
	[mm]	[mm]	VDC	RBGW	S	3 pin
ICL - xxx - xx - 24xxM8						
Kod koloru: W - biały, R- czerwony, B - niebieski, G - zielony						

Przykład 1

ICL-50-50-24WM8

Oświetlacz o długości A - 95mm, szerokości B - 60mm, zasilany 24VDC, barwie światła białej, z przewodem o długości do 0,5m ze złączem M8 (3 pin).

Przykład 2

ICL-75-75-24R

Oświetlacz o długości A - 120mm, szerokości B - 85mm, zasilany 24VDC, barwie światła czerwonej, z przewodem o długości do 2m, bez złącza - wolne przewody.

Przykład 3

ICL-100-100-24BSM8

Oświetlacz o długości A - 150mm, szerokości B - 110mm, zasilany 24VDC, barwie światła niebieskiej, z wbudowanym modułem strobującym, z przewodem o długości do 0,5m ze złączem M8 (3 pin).

Tryby pracy

Urządzenie umożliwia pracę zarówno w trybie ciągłym, jak i w trybie strobowania. Na następnej stronie znajdują się schematy połączeń dla oświetlaczy posiadających moduł strobujący lub oświetlaczy bez modułu strobującego.

Schematy podłączenia

Oświetlacz bez modułu strobującego np. **ICL-50-50-24R**

- Praca ciągła



- Oświetlacz może również pracować w trybie strobowania np. poprzez przekaźnik lub inne urządzenie zewnętrzne umożliwiające wyzwolenie oświetlacza.

Oświetlacz z modulem strobującym np. **ICL-50-50-24RS**

- Praca ciągła



- Praca w trybie strobowania



Sygnał strobujący (przewód czarny) od +5VDC do +24VDC. Minimalny prąd wyzwolenia 0,01A.

Rodzaje złącza

Brak złącza (wolne przewody). Długość przewodu do 2m. Dla oświetlacza bez modułu strobującego.

Dla oświetlacza bez modułu strobującego, np. ICL-50-50-24R	
Brown	+24VDC
Blue	GND

Brak złącza (wolne przewody). Długość przewodu do 2m. Dla oświetlacza z modułem strobującym.

Dla oświetlacza z modułem strobującym, np. ICL-50-50-24RS	
Brown	+24VDC
Black	Sygnal Strobe
Blue	GND

Ze złączem M8 (3 pin, męskim). Długość przewodu do 0,5m. Dla oświetlacza bez modułu strobującego.

Dla oświetlacza bez modułu strobującego, np. ICL-50-50-24RM8	
Brown (BN)	+24VDC
Black (BK)	NA
Blue (BU)	GND



Ze złączem M8 (3 pin, męskim). Długość przewodu do 0,5m. Dla oświetlacza z modułem strobującym.

Dla oświetlacza z modułem strobującym, np. ICL-50-50-24RSM8	
Brown (BN)	+24VDC
Black (BK)	Sygnal Strobe
Blue (BU)	GND



Montaż i zastosowanie



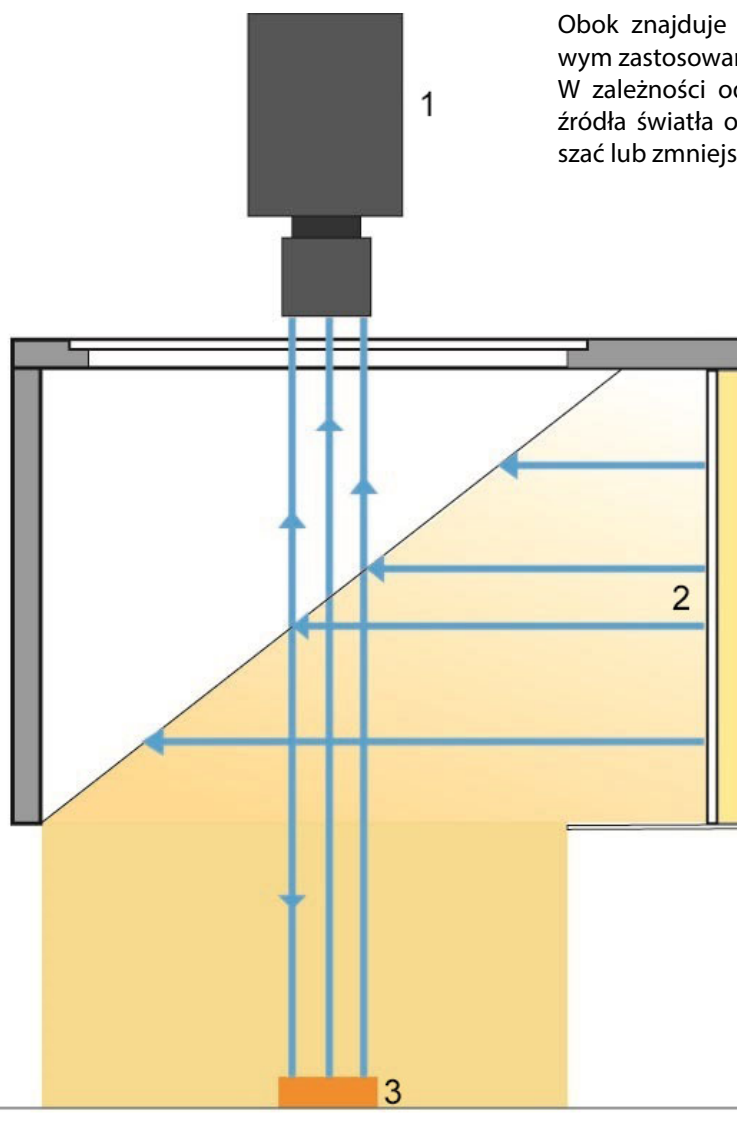









Montaż oświetlacza jest dokonywany poprzez zastosowanie 4 śrub M4x5 lub M4x8 (nie załączonych do oświetlaczy). Rozstaw otworów (D, E) przedstawiony jest na rysunku poglądowym. Zaleca się przykręcenie oświetlacza do konstrukcji metalowej maszyny tak, żeby jak największa jego powierzchnia przylegała do konstrukcji w celu odprowadzenia jak największej ilości ciepła.



Obok znajduje się rysunek z przykładowym zastosowaniem oświetlacza ICL. W zależności od wielkości ICL odległość źródła światła od detalu może się zwiększać lub zmniejszać.

1 - System wizyjny 2 - Oświetlacz 3 - Detal

Ostrzeżenia

	Powierzchnia oświetlacza może być gorąca.	Nie dotykać podczas pracy. GORĄCE.
	Nie patrzeć bezpośrednio w źródło światła.	Uwaga promieniowanie LED.
	Trzymać z dala od ognia i wysokich temperatur (powyżej 40°C).	Daleko od ognia.
	Nie dotykać urządzenia mokrą ręką.	Grozi porażeniem lub zwarcie instalacji.
	Nie myć urządzenia na mokro oraz nie używać myjki ciśnieniowej.	Grozi porażeniem lub zwarcie instalacji.
	Nieprawidłowe podłączenie może spowodować uszkodzenie urządzenia.	Podłączać według informacji na obudowie urządzenia.
	Urządzenie przeznaczone jest do pracy w pomieszczeniach suchych.	Nie dotykać podczas pracy. GORĄCE.
	Nie zmieniać, nie ciąć oraz nie łączyć dodatkowych przewodów.	Stosować tylko oryginalny przewód.
	Nieprawidłowe użytkowanie może doprowadzić do zniszczenia urządzenia.	Zastosowanie oraz montaż tylko zgodnie z dokumentacją techniczną.
		Podłączanie urządzenia tylko przy odłączonym zasilaniu.
	Nie rozbierać urządzenia ani nie demontować zainstalowanych w nim fabrycznie elementów.	Zakaz demontażu i zmian technicznych.
		Chronić przed upadkiem, silnymi wstrząsami oraz uderzeniami w obudowę urządzenia.

WARUNKI GWARANCJI

Wszystkie produkty ISCON podlegają 24 miesięcznej gwarancji od daty zakupu.

Warunkami uwzględnienia gwarancji są:

- Faktura zakupu oraz podanie numeru seryjnego urządzenia lub przesłanie urządzenia na adres firmy ISCON.
- Urządzenie nie może być rozbierane, modyfikowane ani w żaden sposób przerabiane na potrzeby klienta. Nieprawidłowy montaż (przewiercanie obudowy lub montaż za pomocą śrub i otworów innych niż przewidział producent) wiąże się z utratą gwarancji.
- Urządzenie jest zasilane napięciem stałym 24-30V. Podanie wyższego napięcia lub napięcia przemiennego może skutkować uszkodzeniem oświetlacza i nie podlega gwarancji.
- Urządzenie jest przewidziane wyłącznie do pracy wewnątrz pomieszczeń suchych. Zastosowanie go poza pomieszczeniem zamkniętym może skutkować zawilgoceniem i w konsekwencji zniszczeniem, co nie podlega gwarancji.
- Urządzenia nie należy czyścić: wodą, myjką ciśnieniową, gorącą parą, elementami mechanicznymi, środkami chemicznymi.
- Pomieszczenie, w którym pracuje oświetlacz nie może być szczelnie zamknięte, bez możliwości wymiany powietrza ani wentylacji.
- Temperatura otoczenia powinna być w przedziale od 5-40°C.



Kontakt

ISCON

UL. RAKOSZYCKA 2i
55-300 ŚRODA ŚLĄSKA
POLSKA

e-mail: iscon@iscon.pl
tel. kontaktowy **+48 609 336 674**

www.iscon.pl

